

# Vent-Axia S V A R A

Fully automatic fan with built in app control



Instruction Manual

A product by  
**Vent-Axia**

009-500032-C\_20201211





**Intertek**

**EN Fully automatic fan with built in app control**  
**FR Ventilateur automatique, contrôlé par une application**  
**NL Automatische ventilator met app-sturing**  
**DE Automatische App-gesteuerter Bad- und Küchenventilator**

---

EN	Important Information	4
	Installation and Wiring Instructions	5-13
	Pin Code for app	44
	Accessories	45
FR	Informations importantes	14
	Manuel d'installation et d'utilisation	15-23
	Code Pin pour app	44
	Accessoires	45
NL	Belangrijke informatie	24
	Gebruiks- en installatiehandleiding	25-33
	Pincode voor app	44
	Toebehoren	45
DE	Wichtig	34
	Benutzer- und Installationshandbuch	35-43
	Pin-Code zur Appsteuerung	44
	Zubehör	45

---

Article reference / Référence d'article / Artikelnummer / Artikelnummer

white / blanc / wit / weiß

BE/FR 1001000308 - NL/DE 8000000001

black / noir / zwart / schwarz

BE/FR 1001000310 - NL/DE 8000001283

## Important: READ THESE INSTRUCTIONS BEFORE COMMENCING THE INSTALLATION

**DO NOT** install this product in areas where the following may be present or occur:

- Excessive oil or a grease laden atmosphere.
- Corrosive or flammable gases, liquids or vapours.
- Ambient temperatures are outside 5-50°C.
- Possible obstructions which would hinder the access or removal of the Fan.

### SAFETY AND GUIDANCE NOTES

- A. All wiring to be in accordance with the current I.E.E. Regulations, or the appropriate standards of your country and **MUST** be installed by a suitably qualified person.
- B. The Fan should be provided with a local isolator switch capable of disconnecting all poles, having a contact separation of at least 3mm.
- C. Ensure that the mains supply (Voltage, Frequency, and Phase) complies with the rating label.
- D. The Fan should only be used in conjunction with the appropriate Vent-Axia products.
- E. The fan should only be used in conjunction with fixed wiring.
- F. The Fan should not be used where it is liable to be subject to direct water spray for prolonged periods of time.
- G. Where ducted Fans are used to handle moisture-laden air, a condensation trap should be fitted. Horizontal ducts should be arranged to slope slightly downwards away from the Fan.
- H. This appliance is not intended for use by young children or infirm persons without supervision.
- I. Young children should be supervised to ensure that they do not play with the appliance.
- J. The exterior grille should be at least 2.3m above the ground to prevent people from being able to access moving parts. If the external grille is positioned between 0-2.3m from the ground, please use the Vent-Axia wall kit to ensure people cannot access the fans impeller from the outside.

# Installation

## Installation preparation

- Loosen the motor unit by grasping it as shown in Figure (A), prise off the motor unit by leveraging against the cap with your knuckles. Ensure that you have the motor unit in a secure grip so you do not drop it when it loosens.
- Then loosen the wall frame by using a screwdriver pressing the lock button as shown in Figure (B) then remove the cover from the wall frame according to figure (C).

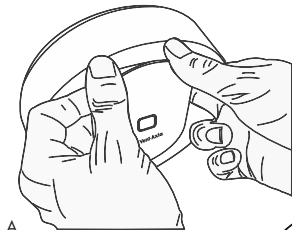

A.

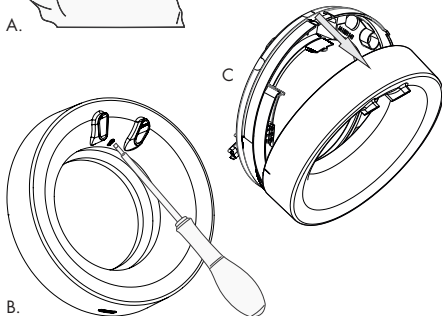

B.

- Fit the enclosed wall gasket as shown in the figure [C\_1].

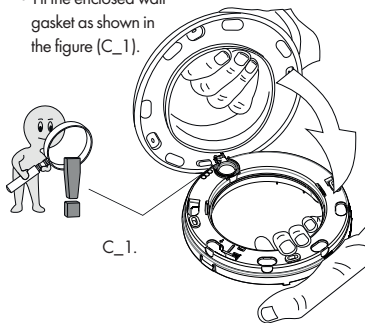

C\_1.

## New Installations

- New installations require holes using a  $\varnothing 110$  mm hole saw (Figure D).

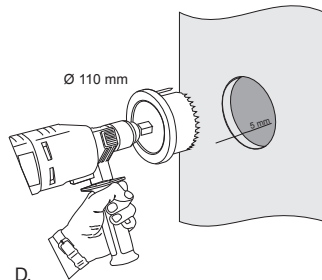

D.

- Vent-Axia wall kits and external grilles are available as accessories. (Figure E).

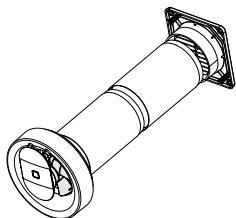

E.

Use ageing-resistant sealant to seal around cables that are laid through the wall seal.

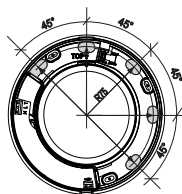

F.

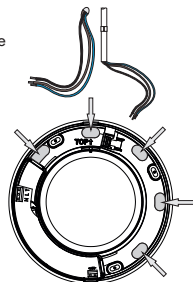

G.

- The fan's wall seal has a short spigot which fits inside the  $\varnothing 100$  mm pipe. Make sure when mounting to adapt the length of the wall pipe so it does not push back the wall seal so the fan impeller cannot rotate. Always customise a wall pipe, existing or new, so it ends about 5 mm inside the wall surface where the fan is to be installed. The wall frame with its seal is prepared with 5 cable entry points (Figure F) for concealed electrical connection or surface-mounted cable using the dimension shown in Figure G.
- Make sure that the gasket is properly installed on the wall frame, place it in the appropriate place and centre it in the pipe.
- The wall frame can be offset horizontally by placing a spirit level on its support points (Figure H and I).

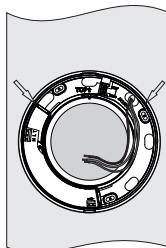

H.

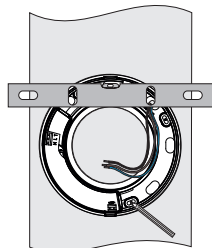

I.

- Mark the three attachment points for the appropriate screws to the substrate (Figure J). Tighten the screws so that gasket seals against the wall.

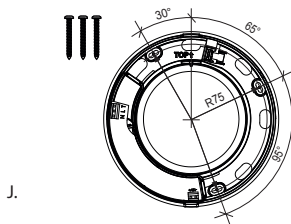

### Always use a qualified electrician

All electrical connections 100-240V must be performed by a qualified electrician. Any electrical work on the product must utilize a voltage break.

Electrical connection can be made according to the wiring diagram on page 6-7 and the fan is suitable for connection to either 100-240VAC or 12VDC.

**NOTE:** The internal cable route must be as indicated as figures K/K1 (240VAC) and L (12VDC) to prevent the cable blocking the locator's for the motor assembly.

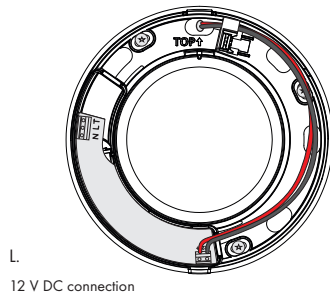
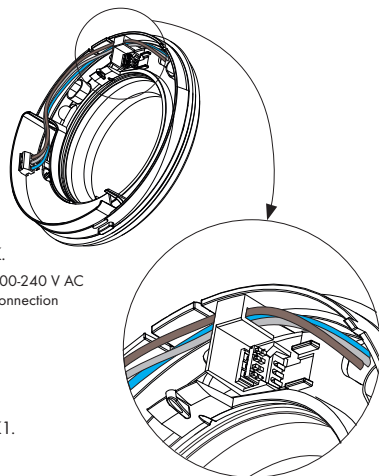

**ELECTRICAL CONNECTION 100-240VAC**

**NOTE!** Wiring of 100-240VAC must be performed by a qualified electrician.



*NOTE!* The integrated all-pole switch S only functions at 100-240VAC wiring.

**Svara auto:**

100-240VAC 50 / 60Hz

Continuous trickle speed ventilation, automatic boost at elevated humidity levels, and via the integrated light sensor. Possibility to start/stop via manual switch T.

**Svara on/off operation through remote switch, with overrun:**

(Can be combined with backdraft shutter)

100-240VAC 50 / 60Hz

Must be selected via Vent-Axia Connect App.

Start / stop via manual switch T.

(start = max. RPM, stop = 15 minutes run-on time)

**Svara humidity controlled:**

(Can be combined with backdraft shutter)

100-240VAC 50 / 60Hz

Must be selected via Vent-Axia Connect App.

Trickle setting, automatic start / stop on changes in humidity levels. Possibility to start/stop via manual switch T.

(start = max. RPM, stop = 15 minutes run-on time)

**Svara on/off operation through remote switch:**

(Can be combined with backdraft shutter)

100-240VAC 50 / 60Hz

Must be selected via Vent-Axia Connect App.

Start / stop via manual switch L.

NOTE: With T switch activated, the fan always returns to max. speed after contact via app. Any changes are only activated when the T input is switched off and the run-on time has elapsed.

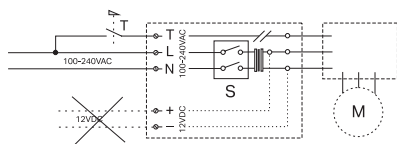

Bluetooth LE: -12dBm EIRP (63μW), nominal 2450MHz

Vent-Axia hereby assure that this type of Bluetooth radio equipment complies with RED Directive 2014/53 / EU.

The full text of the EU Declaration of Conformity can be found at the following URL: [www.vent-axia.nl](http://www.vent-axia.nl), [www.vent-axia.be](http://www.vent-axia.be), [www.vent-axia.de](http://www.vent-axia.de), [www.vent-axia.fr](http://www.vent-axia.fr).

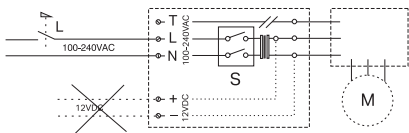





Connection of 100-240VAC and 12VDC can not be done simultaneously (Figure N).

N.



No 100-240V wiring may penetrate the electronics portion (Figure O).

O.

## ELECTRICAL CONNECTION 12VDC



**NOTE!** 12VDC voltage must not exceed between 10 - 13,6VDC.

### Svara auto:

12VDC (switch C always)

Continuous trickle ventilation, automatic boost at elevated humidity levels, and via the integrated light sensor.

### Svara on/off operation through remote switch:

(Can be combined with backdraft shutters)

12VDC

Must be selected via Vent-Axia Connect App.

Start / stop via manual switch C.

### Svara humidity controlled:

(Can be combined with backdraft shutters)

12VDC (switch C always)

Must be selected via Vent-Axia Connect App.

Trickle setting, automatic start / stop

on changes in humidity levels.

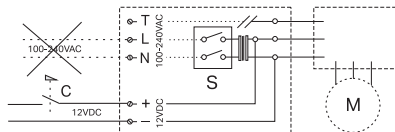

**NOTE!** For 12VDC always use switches intended for direct current, C.

### Mounting the cover on the wall frame

- The fan is double insulated and must not be earthed. When the electrical connection is made place the cover back over the wall frame fitted into the housing hole (Figure P).
- Next, fold the cover over the wall frame (Figure Q).

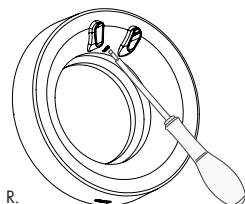
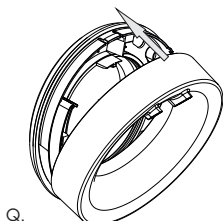
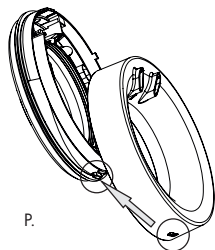

- Ensure the catch the screwdriver is pointing to (Figure R) engages properly.
- Make sure that the cover is firmly seated in the hook on the wall frame and latch by pulling a bit of cover.
- Finally put the motor unit in place (Figure S). Be careful when fitting motor unit, the impellor can be damaged if the unit is forced in at an angle.
- A distinct 'click' sound confirms that the device is in place, check that the integrated On switch works freely before turning on according to (Figure T).

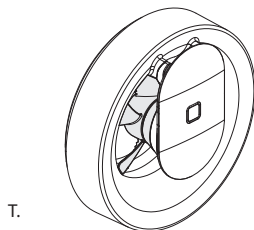
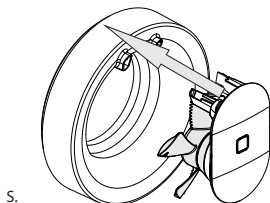

# Vent-Axia Svara®

## Automatic functions and settings via app

### Default setting:

Vent-Axia Svara is programmed to cope with the vast majority of installations. The fan works continuously at a trickle flow of 30m<sup>3</sup>/h.

When the fan senses somebody in the room it increases the flow to 60m<sup>3</sup>/h. If the humidity rises rapidly, for example when the shower is on, the fan goes up to maximum flow at 95m<sup>3</sup>/h.

When the fan senses the humidity level has returned to normal it reverts to the trickle flow of 30m<sup>3</sup>/h.

If other settings or functions are desired, download the Vent-Axia Connect App from the App Store and Google Play.

### Minimal requirements for Vent-Axia Connect App:

Versions of the operating system are updated continuously.

### Fault indication:

Red LED on the fan indicates power failure when the calendar function has been activated.

### Activate the app:

You have to use a code to activate the app, the code is unique for each fan. Enter the code or scan it through your phone. Your unique code is on the right leg of the motor unit (Figure U).

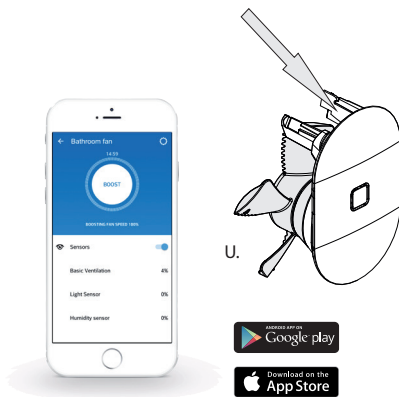

## Servicing and maintenance

**WARNING: THE FAN AND ANCILLARY CONTROL EQUIPMENT MUST BE ISOLATED FROM THE POWER SUPPLY DURING MAINTENANCE.**

Strong solvents should not be used on the fan.

The fan must not be dipped in or sprayed with water. For the fan to operate correctly it must be cleaned at least twice a year, more often if necessary.

- Before cleaning, switch off the power to the fan (Figure V).
- Loosen the motor unit by grasping it (Figure W), prise off the motor unit by levering the cap with your knuckles. Ensure that you have the motor unit in a secure grip so you do not drop it when it loosens.

- Clean opening, the duct and the motor unit with a damp cloth (if necessary, use a mild detergent).
- The impellor does not detach and should be wiped clean in its position on the motor housing
- If the fan has an external backdraft shutter the shutter should be cleaned gently.
- Replace the motor unit in the frame.

### Eco

Discarded fans should be submitted as electronic waste to the recycling centre.

V.

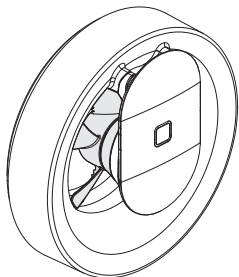

W.

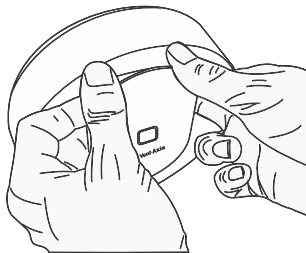

# The Vent-Axia Guarantee

Vent-Axia guarantees its Lo-Carbon products for five years from date of purchase against faulty material or workmanship. In the event of any part being found to be defective, the product will be repaired, or at the Company's option replaced, without charge, provided that the product:

- Has been installed and used in accordance with the instructions given with each unit.
- Has not been connected to an unsuitable electricity supply. (The correct electricity supply voltage is shown on the product rating label attached to the unit).
- Has not been subjected to misuse, neglect or damage.
- Has not been modified or repaired by any person not authorised by the company.

## If claiming under terms of warranty

Please return the complete product to your original supplier. The warranty is offered to you as an extra benefit, and does not affect your legal rights.

## Solid Installation

This product conforms to industry regulations for electrical safety. Supplier guarantees the functioning of the relevant regulations and instructions are complied with.

All the holes for the screws to be carried out according to the figures X and Y.

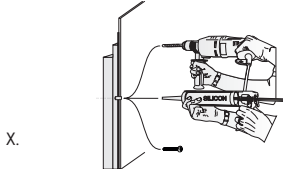

For Wooden wallcoverings (Figure X), drill only through the coating and waterproofing.

NOTE: Never drill through any plywood.

Fill the entire hole with age-resistant sealing compound.

Use plumbing screws, screw through the plywood into the regulatory framework.

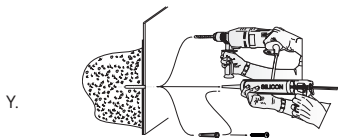

For concrete wet room walls (Figure Y), drill the appropriate hole depth for the plug. Fill the hole with age-resistant sealing compound. Push the plug into the hole. Fill the entire plug with age-resistant sealing compound. Use plumbing screws and screw the product in place.

## **Important:** VEUILLEZ LIRE ATTENTIVEMENT LES INSTRUCTIONS DU PRÉSENT MANUEL AVANT D'UTILISER L'APPAREIL.

**NE PAS** installer ce produit dans des espaces où les éléments suivants peuvent être présents ou se produire :

- Une atmosphère excessivement chargée en huile ou graisse.
- Des gaz, liquides ou vapeurs corrosifs ou inflammables.
- Des températures ambiantes en dehors de la plage 5-50°C.
- Des obstructions possibles qui gêneraient l'accès ou le retrait du ventilateur.

### **CONSIGNES DE SECURITE ET DE GUIDAGE**

- A. Tout le câblage **DOIT** être en conformité avec les réglementations actuelles EEI, ou les normes appropriées de votre pays et **DOIT** être installé par une personne dûment qualifiée.
- B. Le ventilateur doit être muni d'un interrupteur de proximité capable de déconnecter tous les pôles, ayant une séparation de contact d'au moins 3mm.
- C. Veillez à ce que l'alimentation secteur (tension, fréquence et phase) soit conforme à l'étiquette signalétique.
- D. Le ventilateur ne peut être utilisé conjointement qu'avec des produits Vent-Axia appropriés.
- E. Le ventilateur ne peut être utilisé conjointement qu'avec un câblage fixe.
- F. Le ventilateur ne doit pas être utilisé là où il est sujet à des projections d'eau directe pour des périodes de temps prolongées.
- G. Lorsque des ventilateurs canalisés sont utilisés pour gérer de l'air chargé en humidité, une évacuation des condensats doit être installée. Les conduits horizontaux doivent être légèrement inclinés vers l'extérieur du ventilateur.
- H. Cet appareil n'est pas destiné à être utilisé par de jeunes enfants ou des personnes sans qualification sans surveillance.
- I. Les jeunes enfants doivent être surveillés pour s'assurer qu'ils ne jouent pas avec l'appareil.
- J. L'extracteur devrait être au moins à 2,3m au-dessus du sol pour empêcher d'accéder à des pièces mobiles. Si la grille extérieure est positionnée entre 0 et 2,3m du sol, veuillez utiliser le kit pour mur Vent-Axia pour veiller à ce que des personnes ne puissent pas accéder aux hélices du ventilateur depuis l'extérieur.

# Installation

## Préparation de l'installation

- Détachez l'unité moteur en la tenant comme indiqué (figure A). Retirez l'unité en faisant levier avec vos phalanges contre le cache. Tenez fermement l'unité moteur pour ne pas la laisser tomber une fois détachée.
- Détachez ensuite le support mural en appuyant sur le bouton de blocage à l'aide d'un tournevis, comme indiqué (figure B). Démontez du support mural la partie supérieure du cache, comme illustré (figure C).

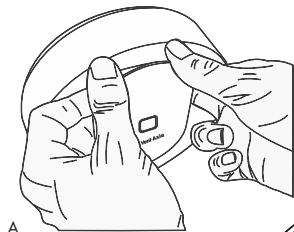

A.

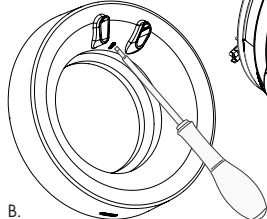

B.

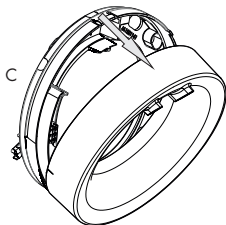

C.

- Montez le joint mural fourni comme indiqué sur la figure (C\_1).

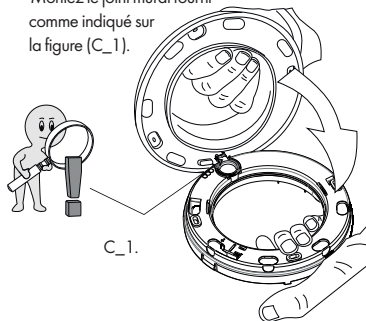

C\_1.

## Nouvelles installations

- Lors d'une nouvelle installation, vous devez percer des trous de  $\varnothing 110$  mm à l'aide d'une scie-cloche (figure D).

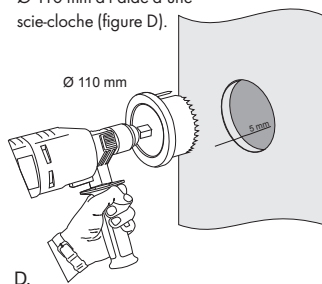

D.

- Les bouches d'aération extérieure et le kit mural Vent-Axia sont fournis séparément (figure E).

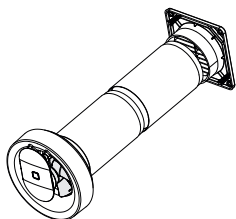

E.

Utilisez un scellant anti-âge pour faire l'étanchéité entre les câbles passant au travers du mur.

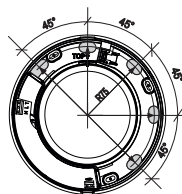

F.

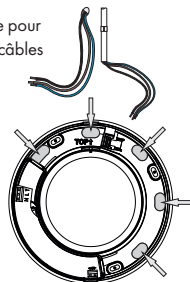

G.

- Le joint mural du ventilateur présente une pièce d'emboîtement courte qui s'insère à l'intérieur du conduit de Ø 100 mm. Lors du montage, veillez à adapter la longueur du conduit mural de manière à ce que celui-ci ne pousse pas le joint contre les pales du ventilateur, les empêchant de tourner. Adaptez toujours la position du conduit mural (que ce soit sur une installation nouvelle ou existante). De façon à ce qu'il rentre d'environ 5 mm dans le mur où ce sera installé. Le support mural et son joint sont munis de cinq points d'entrée pour les branchements électriques masqués (figure F) ou pour les câblages apparents comme indiqué sur la figure G.

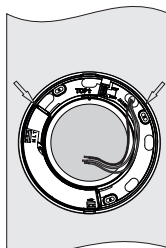

H.

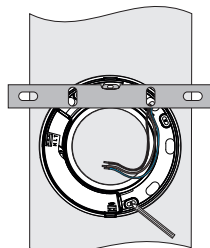

I.

- Assurez-vous que le joint est correctement installé sur le support mural ; positionnez-le à l'endroit approprié et centrez-le au niveau du conduit mural.



- Vous pouvez mettre à niveau le support mural horizontalement en plaçant un niveau à bulle sur les points de support (figure H et I).
- Marquez sur le support les trois points de fixation destinés aux vis (figure J).
- Serrez les vis de façon à ce que le joint adhère parfaitement au mur.

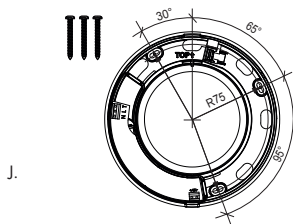

### Faites toujours appel à un électricien qualifié.

Tous les raccordements électriques 100-240 V doivent être réalisés par un électricien qualifié. Le compteur électrique doit être coupé lors de tous travaux électriques effectués sur l'appareil.

Le support mural contient tous les composants électroniques, tels que les bornes pour l'alimentation 100-240 V c.a. et 12 V c.c.

**Remarque :** Du fait que les deux pattes de fixation de l'unité moteur dépassent dans le support mural et que l'une d'entre elles touche le contact d'interrupteur, les câbles doivent être positionnés dans le support mural tel qu'illustré aux figures K/K1 (alimentation 100-240 V c.a.) et à la figure L (alimentation 12 V c.c.), de manière à ce qu'aucun câble ne bloque le passage des pattes.

K.  
100-240 V AC  
raccordement

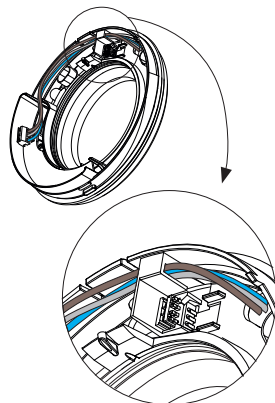

K1.

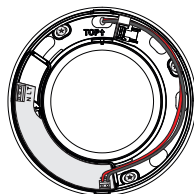

L.  
12 V DC raccordement

**RACCORDEMENT ÉLECTRIQUES 100-240VAC**  
**REMARQUE! Tous les raccordements**  
**électriques 100-240 V doivent être réalisés**  
**par un électricien qualifié.**



REMARQUE! Le commutateur intégré S omnipolaire fonctionne uniquement sur l'alimentation 100-240 V c.a.

**Svara - Mode auto:**

100-240VAC 50 / 60Hz

Réglage d'usine pour une ventilation en continu, avec forçage automatique en cas de taux d'humidité élevé et de changement de luminosité. Démarrer / arrêter via le commutateur manuel T.

**Svara - Fonctionnement sur commutateur, avec durée de fonctionnement prédéfinie:**

(Peut être combiné avec un clapet anti-retour de refoulement) 100-240VAC 50 / 60Hz

Ce mode doit être sélectionné via application Vent-Axia Connect. Démarrer / arrêter via le commutateur manuel T. (début = max. RPM, arrêt = 15 minutes temps de relais)

**Svara - Mode régulation d'humidité:**

(Peut être combiné avec un clapet anti-retour de refoulement) 100-240VAC 50 / 60Hz

Ce mode doit être sélectionné via l'application Vent-Axia Connect. En réglage par défaut, le ventilateur se met en marche/s'arrête en fonction du taux d'humidité. Démarrer / arrêter via le commutateur manuel T.

(début = max. RPM, arrêt = 15 minutes temps de relais)

**Svara - fonctionnement sur commutateur**

**Marche/Arrêt :**

(Peut être combiné avec un clapet anti-retour de refoulement) 100-240VAC 50 / 60Hz

Ce mode doit être sélectionné via l'application Marche/Arrêt au moyen du commutateur manuel L.

REMARQUE : Lorsque vous activez le commutateur T, le ventilateur tourne toujours à la vitesse maximale après contact via l'application. Toutes les modifications ne seront pas activées tant que l'entrée T n'est pas désactivée et que le temps d'exécution est écoulé.

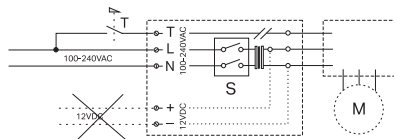

Bluetooth LE : -12dBm EIRP (63μW), nominal 2450MHz  
 Vent-Axia garantit que ce type d'équipement radio Bluetooth est conforme à la Directive RED 2014/53/EU.  
 Le texte intégral de la déclaration de conformité de l'UE peut être consulté à l'adresse suivante : [www.vent-axia.nl](http://www.vent-axia.nl), [www.vent-axia.be](http://www.vent-axia.be), [www.vent-axia.de](http://www.vent-axia.de), [www.vent-axia.fr](http://www.vent-axia.fr).

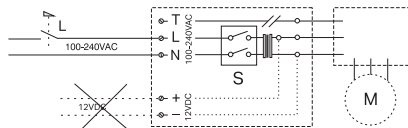



Le raccordement électrique doit se faire en même temps pour l'alimentation 100-240 V c.a. et l'alimentation 12 V c.c. (figure N).

N.



Aucun câble 100-240 V ne doit reposer sur les composants électroniques (figure O.)

O.

## ELECTRICAL CONNECTION 12VDC



REMARQUE : La variation maximale pour l'alimentation 12 V c.c. est de 10 à 13,6 V c.c.

### Svara - Mode auto:

12VDC (commutateur C toujours activé)

Réglage d'usine pour une ventilation en continu, avec forçage automatique en cas de taux d'humidité élevé et de changement de luminosité.

### Svara - Fonctionnement sur commutateur

#### Marche/Arrêt :

(Peut être combiné avec un clapet anti-retour de refoulement)  
12VDC

Ce mode doit être sélectionné via l'application Vent-Axia Connect. Marche/Arrêt au moyen du commutateur manuel C.

### Svara - Mode régulation d'humidité:

(Peut être combiné avec un clapet anti-retour de refoulement)  
12VDC (commutateur C toujours activé) Ce mode doit être sélectionné via l'application Vent-Axia Connect. En réglage par défaut, le ventilateur se met en marche/s'arrête en fonction du taux d'humidité.

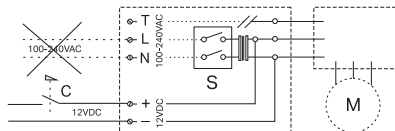

REMARQUE : Pour l'alimentation en 12 V c.c., utilisez toujours des commutateurs [C] conçus pour un courant continu.

### Montage du cache sur le support mural

- Le ventilateur est doté d'une double isolation et ne doit pas être mis à la terre. Une fois le raccordement électrique effectué, remettez le cache en place sur le support mural, en insérant le crochet situé sur le support dans le trou prévu à cet effet sur le cache (figure P).

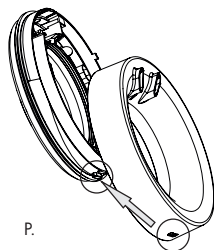

P.



Q.

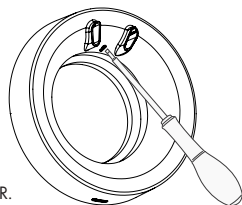

R.

- Ensuite, refermez le cache sur le support mural (figure Q).
- Assurez-vous que le loguet s'engage correctement (figure R);
- Veillez à ce que le cache soit bien mis en place sur le crochet du support en tirant doucement dessus.
- Enfin, remettez l'unité moteur en place (figure S). Installez précautionneusement l'unité moteur afin de ne pas endommager les pattes de fixation et les pales du moteur en forçant l'unité selon un angle incorrect
- Un petit claquement retentit lorsque l'unité est bien en place. Vérifiez que les pales du ventilateur tournent librement avant de le mettre en marche (figure T).

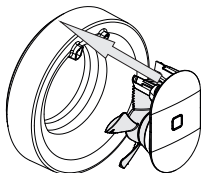

S.

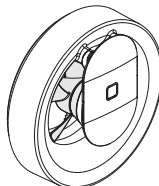

T.

# Vent-Axia Svara®

## Fonctions et réglages automatiques via l'application

### Réglage par défaut:

Le ventilateur Vent-Axia Svara est programmé pour s'adapter à la majorité des installations. Il fonctionne en continu avec un débit d'air de base d'environ 30 m<sup>3</sup>/h. Lorsque la luminosité change, par exemple lorsque vous allumez une lampe ou que les ombres bougent avec le déplacement des personnes dans la pièce, le débit d'air augmente à environ 60 m<sup>3</sup>/h. Si l'humidité augmente rapidement, par exemple lorsque la douche fonctionne, le ventilateur passe en débit maximum, soit environ 95 m<sup>3</sup>/h. Une fois l'humidité revenue à la normale, le ventilateur revient à son réglage de base d'environ 30 m<sup>3</sup>/h. Si vous souhaitez utiliser d'autres fonctions ou réglages, téléchargez l'application Vent-Axia connect dans l'App Store ou Google Play.

### Conditions minimum pour un fonctionnement via une application :

Les versions du système opérationnel sont mises à jour en continu.

### Indication de panne:

Le voyant LED rouge du ventilateur indique une panne d'alimentation lorsque la fonction calendriera été activée. Réinitialisez la fonction en synchronisant l'application avec le ventilateur.

### Activez l'application:

Vous devez utiliser un code pour activer l'application. Ce code est unique pour chaque ventilateur. Introduisez ou scannez le code avec votre appareil. Votre code unique est sur la jambe droite du moteur (fig. U).

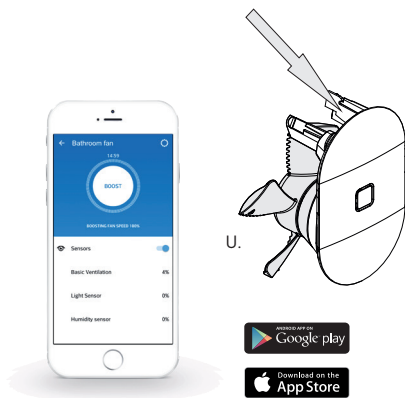

# Nettoyage

**REMARQUE: LE VENTILATEUR ET L'ÉQUIPEMENT DE CONTRÔLE DOIVENT ÊTRE ISOLÉS DE L'ALIMENTATION ÉLECTRIQUE DURANT L'ENTRETIEN.**

N'utilisez pas de solvant puissant pour nettoyer cet appareil. Ne trempez pas le ventilateur dans l'eau et ne pulvérisez pas d'eau dessus. Pour que le ventilateur continue à fonctionner normalement et qu'il reste performant, vous devez le nettoyer au moins deux fois par an, ou plus souvent si nécessaire.

- Avant de commencer le nettoyage, coupez l'alimentation du ventilateur. (figure V).
- Détachez l'unité moteur en la tenant comme indiqué à la figure W. Retirez l'unité en faisant levier avec vos phalanges contre le cache. Tenez fermement l'unité moteur pour ne pas la laisser tomber une fois détachée.
- Nettoyez l'ouverture, le conduit et l'unité moteur à l'aide d'un chiffon humide (si nécessaire, utilisez un détergent doux).

- Nettoyez les pales directement sur l'unité moteur (il n'est pas possible de les démonter).
- Si le ventilateur est équipé d'un clapet anti-retour de refoulement, nettoyez-en doucement les lames. Le clapet anti-retour de refoulement doit être placé dans le conduit, entre le ventilateur et le mur extérieur.
- Remettez l'unité moteur en place sur le support.

## Récycler

Mettez au rebut le ventilateur dans un centre de recyclage, avec les déchets électroniques.

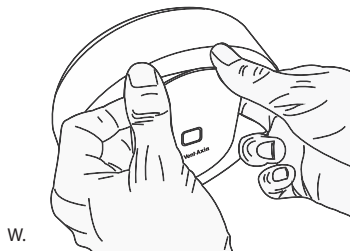
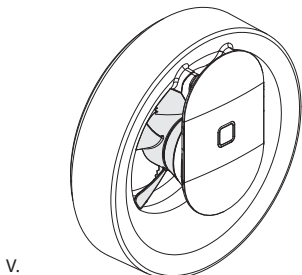

# La garantie Vent-Axia

Vent-Axia Svava est couvert par une garantie de cinq ans pour les défauts de fabrication et de matériaux. Cette garantie est soumise aux conditions suivantes:

- Le ventilateur doit avoir été installé par un électricien qualifié.
- Le ventilateur doit avoir été assemblé et installé conformément aux consignes et aux instructions fournies dans le présent manuel d'installation et d'utilisation.
- Le ventilateur doit avoir été nettoyé régulièrement, conformément aux consignes et aux instructions fournies dans le présent manuel d'installation et d'utilisation.
- Le ventilateur doit être installé et utilisé en intérieur.
- Le ventilateur ne doit pas être utilisé dans des environnements exposés (par exemple, dans un environnement industriel avec un risque d'exposition à des solvants, une densité de poussière élevée, des gaz, etc.).

## Demande de garantie:

Veillez retourner le produit dans sa totalité dans votre point de vente. La garantie est un service supplémentaire qui vous est offert et ne viole en rien vos droits.

# Installation consistant

Le produit est conforme à la réglementation industrielle pour les installations étanches. Le fournisseur garantit que ce produit fonctionnera correctement si la réglementation sectorielle et les consignes d'utilisation fournies sont respectées.

Tous les trous de fixation par vis doivent être réalisés comme indiqué aux figures X et Y.

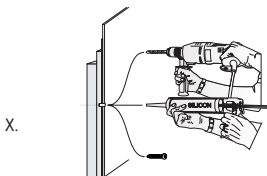

Pour des murs en bois (figure X), percez uniquement au travers du revêtement et du matériau hydrofuge.

REMARQUE : Ne percez jamais dans le contreplaqué. Remplissez tout le trou avec du mastic d'étanchéité résistant au vieillissement. Utilisez des vis de plomberie. Vissez dans le contreplaqué ou dans l'ossature de la cloison.

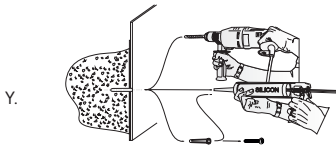

Pour des murs en béton (Figure Y), percez un trou de la longueur appropriée pour la cheville. Remplissez le trou avec du mastic d'étanchéité résistant au vieillissement. Insérez la cheville dans le trou. Remplissez toute la cheville avec du mastic d'étanchéité résistant au vieillissement. Utilisez des vis de plomberie pour fixer l'appareil en place.

## Belangrijk: LEES AANDACHTIG DE INSTRUCTIES VOOR GEBRUIK.

Installeer dit product NIET in ruimtes waar volgende zaken zich (kunnen) voordoen of aanwezig zijn:

- Overtollige olie of een met vet beladen atmosfeer.
- Bijtende of ontvlambare gassen, vloeistoffen of dampen.
- De omgevingstemperaturen vallen buiten 5-50°C.
- Mogelijke obstructies die de toegang tot of verwijdering van de ventilator zouden verhinderen.

### VEILIGHEIDSINSTRUCTIES EN RICHTLIJNEN

- A. Alle aansluitingen moeten in overeenstemming zijn met de elektrische richtlijnen en standaarden van uw land. Alle installaties moeten gebeuren door een gekwalificeerd persoon.
  - B. De ventilator moet voorzien zijn van een lokaal geïsoleerde schakelaar. Het moet mogelijk zijn alle polen af te sluiten, met een contactscheiding van minimum 3mm.
  - C. Zorg ervoor dat de hoofdvoeding (Spanning, Frequentie en Fase) overeenkomt met de informatie op de motor.
  - D. De ventilator mag enkel gebruikt worden in combinatie met andere Vent-Axia producten.
  - E. De ventilator mag enkel gebruikt worden in combinatie met vaste bedrading.
- F. De ventilator mag niet worden gebruikt wanneer het voor langere periodes dreigt te worden blootgesteld aan contact met water.
  - G. Waar ventilatoren in combinatie met luchtkanalen vochtige lucht afvoeren, is een condens afvoer vereist. Horizontale kanalen moeten licht hellend worden geïnstalleerd, weg van de ventilator.
  - H. Het product mag niet worden gebruikt door jonge kinderen of ongeschikte personen zonder toezicht.
  - I. Om zeker te zijn dat jonge kinderen niet met het product spelen, moeten ze onder toezicht gehouden worden.
  - J. De afvoerventilator moet minimum 2,3m boven de grond worden gemonteerd om te voorkomen dat mensen toegang hebben tot de losse delen van het product. Indien het toestel onder 2,3m wordt gemonteerd, gebruik dan de Vent-Axia muurkit zodat andere mensen geen toegang hebben tot de ventilator.



# Installatie

## Vorbereiding van de installatie

- Maak de motoreenheid los door deze vast te nemen zoals getoond op de figuur (A). Wrik de motoreenheid los door een hefboomeffect te creëren tegen de kap met je knokkels. Zorg ervoor dat u de motoreenheid stevig vastneemt zodat deze niet valt wanneer wordt losgemaakt.
- Maak het muurkader los door met behulp van een schroevendraaier de grendelknop in te drukken zoals op de figuur (B). Verwijder de bovenkant van de kap uit het muurkader zoals op de figuur (C).

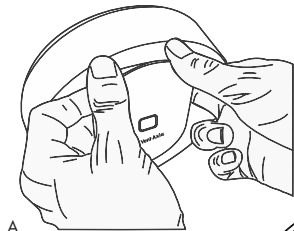

A.

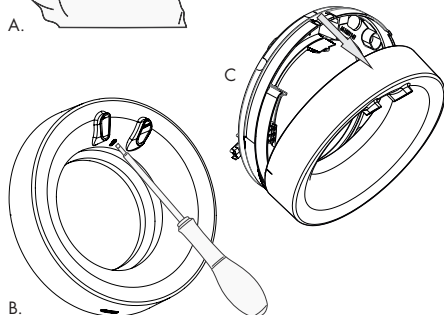

B.

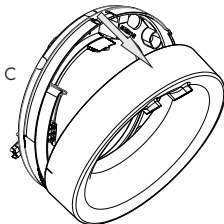

C.

- Monteer de bijgevoegde muurafdichting zoals weergegeven op figuur (C\_1).



C\_1.

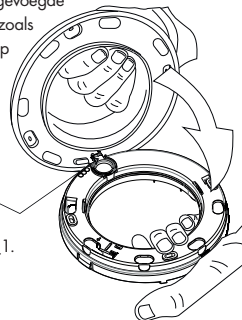

## Nieuwe installaties

- Nieuwe installaties vereisen boorgaten van  $\varnothing$  110 mm. Gebruik hiervoor een holle boor (Figuur D).

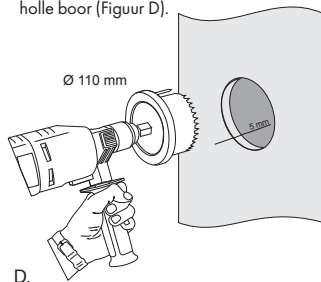

D.

- Muurdoorvoer en externe afvoerroosters van Vent-Axia zijn verkrijgbaar als accessoires (figuur E).

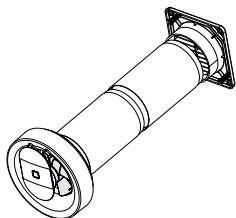

E.

- De muurverankering van de ventilator heeft een kort aansluitstuk die past in de buis met  $\varnothing 100$  mm. Zorg er bij de montage voor dat de lengte van de buis wordt afgekort zodat de muurdichting niet losduwt waardoor de schoepen van de ventilator niet gehinderd worden. Kort de muurdoorvoer altijd op de juiste lengte af (ongeacht of het gaat om een bestaande of een nieuwe). Zodra deze 5 mm van het muuroppervlak verwijderd is, waar het moet worden geïnstalleerd. Muurkader met rubber is voorbereid met 5 kabeldoorgangpunten (figuur F) voor verborgen elektrische leidingen of in opbouw gemonteerde kabels op de locaties vermeld op figuur G.
- Zorg ervoor dat de afdichting goed is geïnstalleerd op de wandplaat.

Gebruik een verouderingsbestendig afdichtingsmiddel voor de afdichting van de kabels die door de muur gaan.

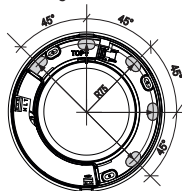

F.

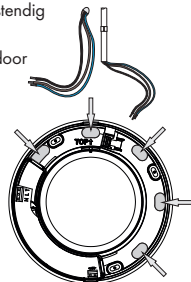

G.

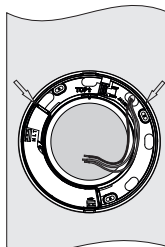

H.

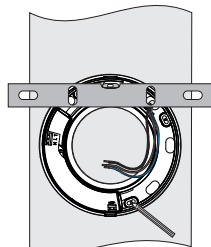

I.

- Positioneer het muurkader op de juiste locatie en centreer de buis. Het kader kan horizontaal worden uitgelijnd door een waterpas op de steunpunten te plaatsen (figuren H en I).
- Markeer drie bevestigingspunten om het kader vast te schroeven (figuur J). Schroef vast zodat de afdichting goed vast zit tegen de muur.

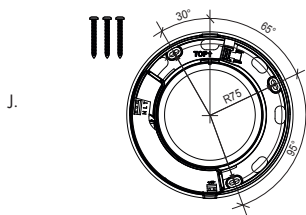

### Doe altijd een beroep op een erkende elektricien

Alle aansluitingen 100 - 240 VDC moeten worden uitgevoerd door een erkende elektricien. Elke elektrische handeling vereist een onderbreking van de elektrische spanning. De elektrische aansluiting kan volgens het bedradingschema op pagina 26-27 gebeuren en de ventilator is geschikt voor aansluiting 100-240 VDC en 12 VDC.

**NB:** De kabels moeten in het muurkader worden geleid zoals getoond in figuren K/K1 (aansluiting 100 - 240 VAC) en L (aansluiting 12 VDC), om te voorkomen dat de kabels de motorpolen niet hinderen.

K.  
100-240 V AC  
verbinding

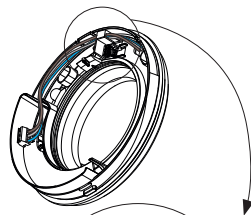

K1.

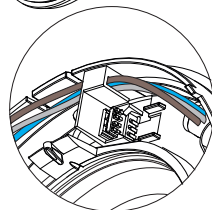

L.  
12 V DC verbinding

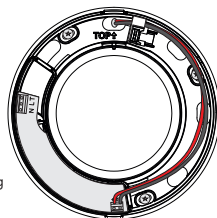

## ELEKTRISCHE AANSLUITING 100-240VAC

**- Opgelet! Elke voeding 100-240VAC moet worden uitgevoerd door een erkende elektricien.**



OPGELET! Het ingebouwde aansluitpunt S werkt alleen met een bedrading voorzien voor 100 - 240 VAC.

### Svara auto:

100-240VAC 50 / 60Hz

Fabrieksinstelling voor een continue basisventilatie, automatisch boost bij een verhoogde vochtigheidsgraad en bij veranderingen in lichtintensiteit. Start / stop via manuele schakelaar T.

### Svara bediend met schakelaar met nalooftijd-timer:

(kan worden gecombineerd met een anti-terugslagklep)

100-240VAC 50 / 60Hz

Moet worden geselecteerd via Vent-Axia Connect App. Start / stop via manuele schakelaar T.

### Svara gestuurd door luchtvochtigheid:

(kan worden gecombineerd met een anti-terugslagklep)

100-240VAC 50 / 60Hz

Moet worden geselecteerd via Vent-Axia Connect App. Basisinstelling, automatische start/stop bij veranderingen in de vochtigheidsgraad. Start / stop via manuele schakelaar T.

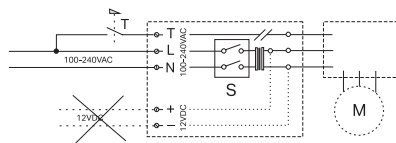

Bluetooth LE: -12dBm EIRP (63μW), nominaal 2450MHz

Vent-Axia garandeert dat dit type Bluetooth-radioapparatuur voldoet aan de RED-richtlijn 2014/53/EU.

De volledige tekst van de EU-conformiteitsverklaring is te vinden op de volgende URL: [www.vent-axia.nl](http://www.vent-axia.nl), [www.vent-axia.be](http://www.vent-axia.be), [www.vent-axia.de](http://www.vent-axia.de), [www.vent-axia.fr](http://www.vent-axia.fr).

### Svara in/uitgeschakeld met schakelaar:

(kan worden gecombineerd met een anti-terugslagklep)

100-240VAC 50 / 60Hz

Moet worden geselecteerd via Vent-Axia Connect App. Start/stop via manuele schakelaar L.

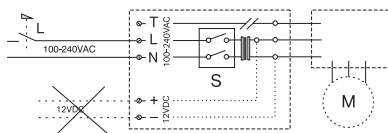



Het is niet toegestaan om tegelijk op 100 - 240 VAC en 12 VDC voeding aan te sluiten (Figuur N).

N.



Er mag geen 100 - 240 V spanning op het electronica deel aangesloten worden.

O.

## ELEKTRISCHE AANSLUITING 12VDC



OPGELET! Maximaal toegestane afwijking voor 12 VDC spanning is 10 - 13,60 VDC.

### Svara auto:

12VDC (schakelaar C altijd aan)

Fabrieksinstelling voor een continue basisventilatie, automatisch boost bij een verhoogde vochtigheidsgraad en bij veranderingen in lichtintensiteit.

### Svara wordt in/uitgeschakeld met schakelaar:

(kan worden gecombineerd met een anti-terugslagklep)  
12VDC wordt geselecteerd via Vent-Axia Connect App. Start / stop via manuele schakelaar C.

### Svara gestuurd door luchtvochtigheid:

(kan worden gecombineerd met een anti-terugslagklep)  
12VDC (schakelaar C altijd aan) wordt geselecteerd via Vent-Axia Connect App.  
Basisdebiet instelling, automatische start/stop bij wijzigingen in de luchtvochtigheid.

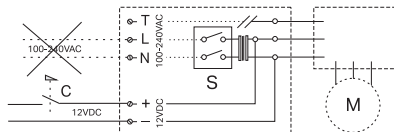

OPGELET! Gebruik voor 12 VDC altijd schakelaars geschikt voor gelijkstroom, C.

### Montage van de kap op het muurkader

- De ventilator is dubbel geïsoleerd en moet bijgevolg niet worden geaard. Zodra de elektrische aansluiting klaar is, plaatst u de kap over het muurkader door het haakje in het kader in het gaatje van de kap te plaatsen (Figuur P).
- Vervolgens sluit u de kap over het muurkader (figuur Q).

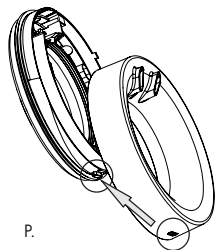

P.



Q.

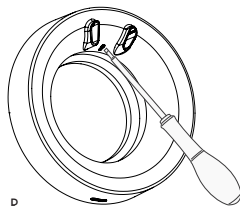

R.

- Zorg ervoor dat de uitsparing (waarnaar de schroevendraaier in figuur R verwijst) goed bereikbaar blijft.
- Zorg ervoor dat de kap goed vastzit op de haak van het muurkader en vergrendel door zachtjes op de kap te drukken.
- Plaats ten slotte de motoreenheid terug (figuur S). Wees erg voorzichtig bij het terugplaatsen van de motoreenheid. De motorpolen en de schoepen kunnen beschadigd raken wanneer de eenheid niet mooi recht in het kader wordt geplaatst.
- U moet een 'klik' horen die bevestigt dat de eenheid goed vast zit. Controleer of de schoepen vrij kunnen draaien voor u de eenheid aanzet (figuur T).

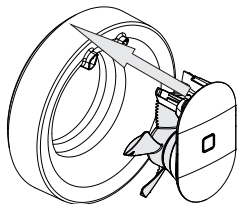

S.

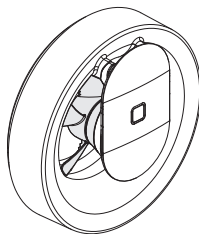

T.

# Vent-Axia Svava<sup>®</sup>

## Automatische functies en instelling via de app

### Fabrieksinstelling

Vent-Axia Svava is geprogrammeerd voor uiteenlopende toepassingen. De ventilator werkt continu op een basisdebiet van 30m<sup>3</sup>/h.

Wanneer de lichtintensiteit wijzigt of beweging wordt detecteert, stijgt het debiet tot 60m<sup>3</sup>/h.

Bij een sterke stijging van de vochtigheidsgraad, bijvoorbeeld bij douchebeurt, toert de ventilator op tot zijn maximale capaciteit van 95m<sup>3</sup>/h.

Zodra de ventilator opnieuw een lager vochniveau detecteert, keert deze naar het basisdebiet van 30m<sup>3</sup>/h terug.

Voor andere instellingen of functies, download de Vent-Axia Connect App op de App Store of Google Play.

### Minimum vereisten voor werking via App:

De versies van het besturingssysteem worden continu geüpdatet.

### Foutmelding:

Een rode led op de ventilator geeft een storing aan wanneer de kalenderfunctie is ingesteld.

U kunt de fout resetten door de app te synchroniseren met de ventilator.

### De app activeren:

Gebruik de code om de app te activeren. Deze code is uniek voor elke ventilator. Voer de code in of scan deze in met uw toestel (mobiel of tablet). Uw unieke code bevindt zich op de rechterpoot van de motoreenheid (Figuur U).

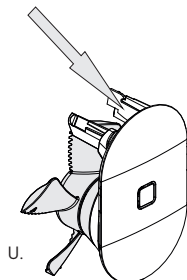
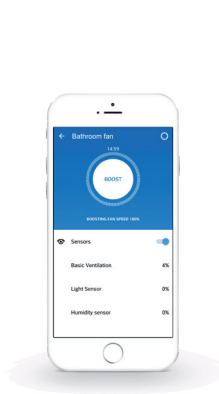

# Service en onderhoud

## OPGEPAST: DE VENTILATOR EN DE BIJKOMENDE STURINGEN MOET AFGEKOPPELD ZIJN VAN DE STROOMTOEVOER TIJDENS HET ONDERHOUD.

U mag geen sterke oplosmiddelen gebruiken om de ventilator schoon te maken.

De ventilator mag niet worden ondergedompeld in water of met water worden besproeid. Om ervoor te zorgen dat de ventilator op het normale vermogen blijft werken moet deze ten minste twee keer per jaar worden schoongemaakt, en vaker mag indien nodig.

- Schakel de ventilator uit tijdens het schoonmaken (figuur V).
- Maak de motoreenheid los door deze vast te nemen zoals getoond op de figuur (figuur W). Wrik de motoreenheid los door een duwen tegen het kader met je knokkels. Zorg ervoor dat u de motoreenheid stevig vastneemt zodat deze niet valt wanneer losgemaakt.
- Maak de opening, het kanaal en de motor-eenheid schoon met een vochtige doek (gebruik indien nodig een mild schoonmaakmiddel).
- De schoepen kunnen niet losgemaakt worden en moeten op de motor gereinigd worden.

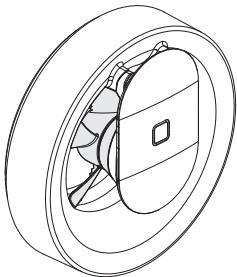

V.

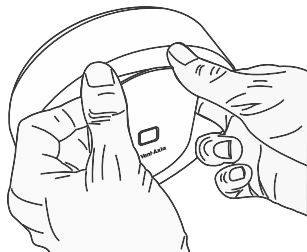

W.

- Wanneer de ventilator een anti-terugslagklep heeft moet deze ook voorzichtig schoongemaakt worden.
- Plaats de motoreenheid terug in het kader.

### Recycleren

Afgedankte ventilatoren moeten afgevoerd worden naar het recycle inleverpunt als klein elektrisch afval.



## De Vent-Axia garantie

Vent-axia biedt 5-jaar garantie op Lo-Carbon producten, vanaf de aanschafdatum, tegen productiefouten.

Wanneer een onderdeel defect is zal het product worden hersteld of vervangen indien het product:

- Gemonteerd en geïnstalleerd is in overeenstemming met de richtlijnen en instructies van deze gebruiksaanwijzing en installatiehandleiding.
- Niet aangesloten op een foutieve elektrische voeding. (De correcte spanning staat op de technische sticker op het product).
- Niet foutief gebruikt, beschadigd of verwaarloosd.
- Niet hersteld of aangepast werd door een persoon niet aangeduid door de garantiegever.

### Indienen garantie aanvraag

Gelieve het volledige product terug te bezorgen aan uw leverancier of handelaar. De garantie is een extra voordeel dat u wordt aangeboden en schendt geenszins uw rechten.

## Betrouwbare installatie

Dit product beantwoordt aan de industriernorm voor elektrische veiligheid. De leverancier garandeert dat het product correct werkt volgens alle regelgevingen en richtlijnen.

Alle boorgaten voor schroeven moeten worden gemaakt volgens figuren X en Y.

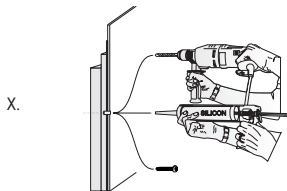

Voor houtwanden (figuur X), mag alleen door de deklaag en de waterbestendige laag worden geboord. NB: Boor nooit door multiplex. Vul het volledige boorgat met een duurzaam dichtingsproduct. Gebruik schroeven bedoeld voor loodgieterij. Schroef door de multiplex in de dragende structuur.

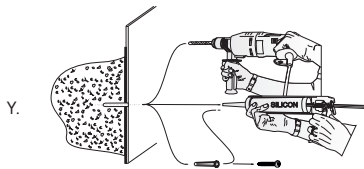

Voor stenen muren (figuur Y) boort u niet dieper dan nodig voor de plug. Vul het boorgat met een duurzaam dichtingsproduct. Druk de plug in het boorgat. Vul de volledige plug met een duurzaam dichtingsproduct. Gebruik schroeven bedoeld voor loodgieterij en schroef het product vast.

## Wichtig: BITTE LESEN!

Das Produkt NICHT in Bereichen installieren, wo folgendes zutrifft oder möglich ist:

- Stark öl- oder schmierfetthaltige Umgebung.
- Korrosive oder entzündliche Gase, Flüssigkeiten oder Dämpfe.
- Umgebungstemperaturen außerhalb von 5-50 °C.
- Mögliche Hindernisse, die den Zugang zum Ventilator oder die Entfernung des Ventilators behindern.

### SICHERHEITSHINWEISE UND LEITFÄDEN

- A. Alle Verkabelungen MÜSSEN den derzeitigen I.E.E.-Richtlinien oder den jeweiligen Normen Ihres Landes entsprechen und von einer qualifizierten Fachkraft durchgeführt werden.
- B. Der Ventilator muss mit einem all-polig trennenden örtlichen Trennschalter ausgestattet sein, der eine Kontakttrennung von mindestens 3 mm aufweist.
- C. Es muss sichergestellt sein, dass die Netzstromversorgung (Spannung, Frequenz und Phase) den Angaben des Typschildes entsprechen.
- D. Der Ventilator darf nur in Verbindung mit passenden Vent-Axia-Produkten verwendet werden.
- E. Der Ventilator darf nur in Verbindung mit permanenter Verkabelung verwendet werden.
- F. Der Ventilator darf nicht an Orten verwendet werden, an denen über längere Zeit direkter Kontakt mit Spritzwasser möglich ist.
- G. Wenn Ventilatoren mit Kanalsystemen für sehr feuchte Luft verwendet werden, ist ein Kondensatabscheider erforderlich. Horizontale Kanäle müssen leicht schräg nach unten und vom Ventilator weg zeigend installiert werden.
- H. Das Gerät darf nicht von kleinen Kindern oder ungeeignete Personen ohne Aufsicht verwendet werden.
- I. Kleine Kinder müssen beaufsichtigt werden, um sicherzustellen, dass sie nicht mit dem Gerät spielen.
- J. Das Abluftventilator muss sich mindestens 2,3 m über dem Boden befinden, sodass bewegliche Teile nicht von Personen erreicht werden können. Wenn das äußere Gitter 0 bis 2,3 m über dem Boden angebracht ist, sollte das Vent-Axia-Wandkit verwendet werden, um sicherzustellen, dass das Ventilator-Laufrad nicht von außen erreicht werden kann.

# Installation

## Vorbereitung der Installation

- Trennen Sie die Motoreinheit wie in Abbildung A dargestellt ab. Hebeln Sie die Motoreinheit heraus, indem Sie mit ihren Fingern unter die Abdeckung greifen. Halten Sie die Motoreinheit gut fest, sodass sie nicht auf den Boden fällt, wenn Sie sie abgetrennt haben.
- Lösen Sie nun mithilfe eines Schraubendrehers den Rahmen zur Wandbefestigung (Wandrahmen) ab. Drücken Sie dafür mit dem Schraubendreher auf die Verschlussaste wie in Abbildung B dargestellt.

Ziehen Sie dann den oberen Teil des Wandrahmens ab, wie in Abbildung C dargestellt.



A.

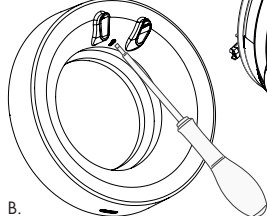

B.

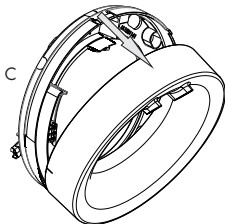

C.

- Montieren Sie die beiliegende Wanddichtung wie in Abbildung C\_1 dargestellt.



C\_1.

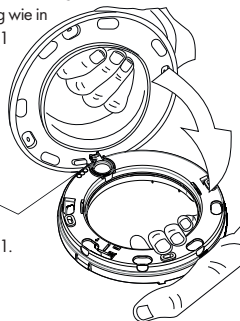

## Neuinstallationen

- Für Neuinstallationen müssen Löcher mit einer Lochsäge mit einem Durchmesser von 110 mm gesägt werden (Abbildung D).

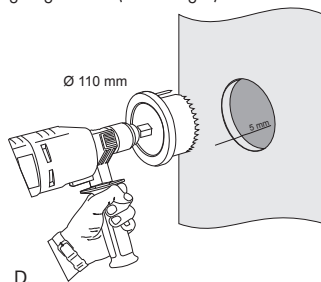

D.

- Vent-Axia-Wandleitungsrohre und Außenlüftungsgitter stehen als Zubehör zur Verfügung (Abbildung E).

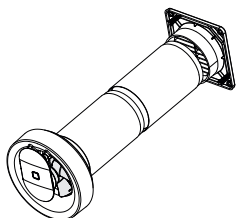

E.

Verwenden Sie eine alterungsbeständige Dichtstoffe zur Abdichtung von Kabel die durch die Wanddichtung gelegt sind.

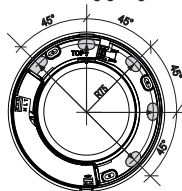

F.

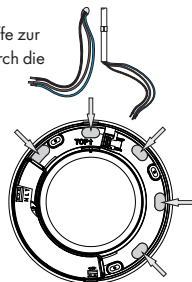

G.

- Die Wanddichtung des Lüfters verfügt über einen kurzen Zapfen, der innerhalb des 100-mm-Rohrs angebracht ist. Passen Sie bei der Montage die Länge des Wandrohrs so an, dass es nicht gegen die Wanddichtung drückt und das Lüfterrad sich drehen kann. Achten Sie dabei darauf, dass das (neue oder bereits vorhandene) Wandrohr an der Stelle, an der der Svava installiert werden soll, etwa 5 mm innerhalb der Wandfläche endet. Der Wandrahmen mit seiner Dichtung ist mit fünf Kabeleinführungen (Abbildung F) für einen verdeckten Elektroanschluss oder ein Aufputzkabel mit den in Abbildung G dargestellten Maßen versehen.

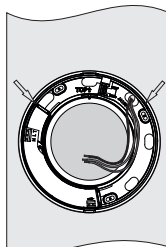

H.

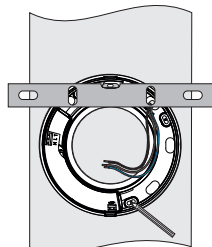

I.

- Die Dichtung muss ordnungsgemäß am Wandrahmen installiert sein. Setzen Sie sie an die geeignete Position und richten Sie sie mittig im Wandrohr aus.

Sie können den Wandrahmen waagrecht ausrichten, indem Sie eine Wasserwaage an den Auflagepunkten platzieren. (Abbildungen H und I).

- Markieren Sie die drei Anschlagpunkte für die geeigneten Schrauben auf dem Untergrund (Abbildung J).
- Befestigen Sie die Schrauben so, dass die Abdichtung gegen die Wand abdichtet.

J.

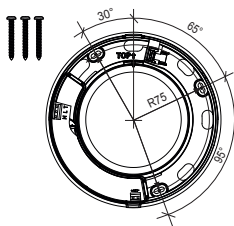

### Lassen Sie den Anschluss von einem qualifizierten Elektriker ausführen.

Alle 100-240-V-Elektroanschlüsse müssen von einem qualifizierten Elektriker vorgenommen werden. Während aller elektrischen Arbeiten am Produkt muss die Stromzufuhr unterbrochen sein. Der Wandrahmen enthält eine Elektronikkomponente mit Klemmenblöcken für 100-240 V AC und 12 V DC.

Der Elektroanschluss kann entsprechend dem Schaltbild auf Seite 36-37 ausgeführt werden.

**Anmerkung:** Da die beiden Füße der Motoreinheit in den Wandrahmen hineinragen und ein Fuß Kontakt zum Schaltkontakt hat, müssen die Kabel wie in den Abbildungen K/K1 (100-240-V-AC-Anschluss) und L (12-V-DC-Anschluss) dargestellt verlegt werden, sodass keine Kabel den Weg zum Fuß blockieren.

K.

100-240-V-AC-Anschluss  
(Wechselstrom)

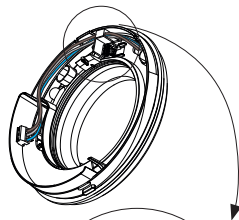

K1.

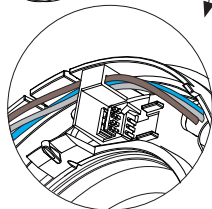

L.

12-V-DC-Anschluss  
(Gleichstrom)

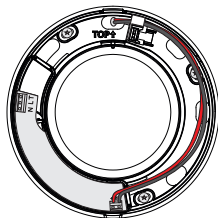

**ELEKTROANSCHLUSS 100-240 V AC**

**Anmerkung: 100-240-V-Elektroanschlüsse müssen von einem qualifizierten Elektriker vorgenommen werden.**



Der Anschluss von 100-240 V AC und 12 V DC darf nicht gleichzeitig erfolgen.

**Svara auto:**

100-240 V AC 50/60 Hz

Werkseitige Einstellung für die kontinuierliche Grundlüftung, automatische Zwangsbelüftung bei erhöhter Luftfeuchtigkeit und unter Einwirkung von Lichtveränderungen. Start / stop durch manuelle bedienung T.

**Svara schaltergesteuert, mit Nachlaufzeit:**

(Kann mit Rückschlagklappe kombiniert werden)

100-240 V AC 50/60 Hz

Muss über die Vent-Axia-App ausgewählt werden.

Start / stop durch manuelle bedienung T. Start: Maximale Drehzahl, Stop nach 15 Minuten Nachlaufzeit.

**Svara feuchtigkeitsgesteuert:**

(Kann mit Rückschlagklappe kombiniert werden)

100-240 V AC 50/60 Hz

Muss über die Vent-Axia-App ausgewählt werden.

Grundeinstellung, automatischer Start/Stop bei Veränderung der Luftfeuchtigkeit. Start / stop durch manuelle bedienung T. Start: Maximale Drehzahl, Stop nach 15 Minuten Nachlaufzeit.

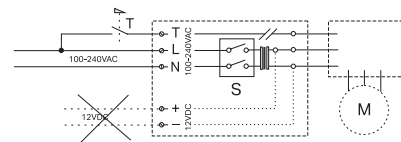

Bluetooth LE: -12dBm EIRP (63µW), nominal 2450MHz

Vent-Axia garantiert, dass diese Art von Bluetooth-Funkgeräten der Roten Richtlinie 2014/53/EU entspricht.

Der vollständige Text der EU-Konformitätserklärung ist unter folgender URL zu finden: [www.vent-axia.nl](http://www.vent-axia.nl), [www.vent-axia.be](http://www.vent-axia.be), [www.vent-axia.de](http://www.vent-axia.de), [www.vent-axia.fr](http://www.vent-axia.fr).

**Svara schaltergesteuert ein/aus:**

(Kann mit Rückschlagklappe kombiniert werden)

100-240 V AC 50/60 Hz

Muss über die Vent-Axia-App ausgewählt werden.

Start / stop durch manuelle bedienung L.

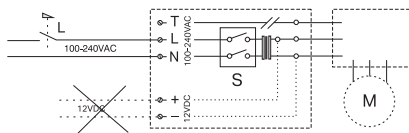



Der Anschluss von 100-240 V AC und 12 V DC darf nicht gleichzeitig erfolgen (Abbildung N).

N.

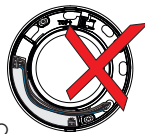

100-240-V-Kabel dürfen nicht über die Elektronikkomponente verlegt werden (Abbildung O).

O.

## ELEKTROANSCHLUSS 12 V DC (GLEICHSTROM)



Anmerkung: Maximale Abweichung für 12 V DC-Spannung von 10-13,6 V DC.

### Svara auto:

12 V DC (Schalter C immer ein)

Werksseitige Einstellung für die kontinuierliche Grundlüftung, automatische Zwangsbelüftung bei erhöhter Luftfeuchtigkeit und unter Einwirkung von Lichtveränderungen

### Svara schaltergesteuert ein/aus:

(Kann mit Rückschlagklappe kombiniert werden)

12 V DC

Muss über die Vent-Axia-App ausgewählt werden.  
Start/Stop über manuellen Schalter C.

### Svara feuchtigkeitsgesteuert:

(Kann mit Rückschlagklappe kombiniert werden)

12 V DC (Schalter C immer ein)

Muss über die Vent-Axia-App ausgewählt werden.  
Grundeinstellung, automatischer Start/Stop bei Veränderung der Luftfeuchtigkeit.

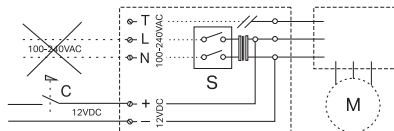

Anmerkung: Nutzen Sie für 12 V DC ausschließlich für Gleichstrom geeignete Schalter, C.

### Montage der Abdeckung am Wandrahmen

- Der Lüfter ist doppelt isoliert und darf nicht geerdet werden. Wenn der Elektroanschluss abgeschlossen ist, setzen Sie die Abdeckung wieder auf den Wandrahmen auf, indem Sie den Haken am Wandrahmen in das Loch in der Abdeckung einsetzen (Abbildung P).
- Setzen Sie nun die Abdeckung auf den Wandrahmen auf (Figure Q).

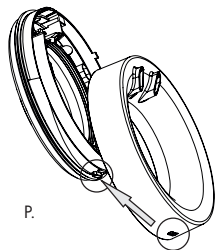

P.



Q.

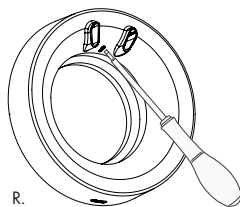

R.

- Der Schließhaken, auf den der Schraubendreher zeigt (Abbildung R), muss komplett einrasten.
- Die Abdeckung muss fest auf dem Haken am Wandrahmen sitzen. Rasten Sie ihn ein, indem Sie leicht an der Abdeckung ziehen.
- Setzen Sie abschließend die Motoreinheit ein (Abbildung S). Gehen Sie dabei vorsichtig vor. Die Füße und das Lüfterrad können beschädigt werden, wenn die Einheit verkantet hineingedrückt wird.
- Ein gut hörbares Klicken bestätigt, dass die Einheit richtig eingesetzt ist. Überprüfen Sie, ob das Lüfterrad sich frei drehen kann, bevor Sie das Gerät einschalten (Abbildung T).

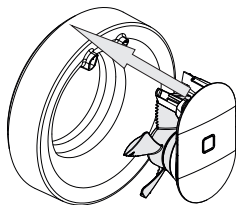

S.

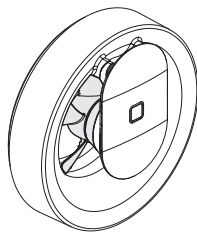

T.



# Vent-Axia Svara®

## Automatikfunktionen und Einstellungen über die App

### Grundeinstellung:

Der Vent-Axia Svara ist so programmiert, dass er für die meisten Installationen geeignet ist. Der Lüfter arbeitet durchgängig mit einem Grundluftdurchsatz von 30 m<sup>3</sup>/h. Wenn sich die Lichtverhältnisse ändern, wenn Licht eingeschaltet wird oder die Schatten sich verändern, wenn eine Person den Raum betritt, erhöht sich der Luftdurchsatz auf etwa 60 m<sup>3</sup>/h. Nimmt die Luftfeuchtigkeit stark zu, etwa wenn die Dusche genutzt wird, steigt der Lüfterdurchsatz auf maximal 95 m<sup>3</sup>/h. Wenn die Luftfeuchtigkeit gesenkt wurde, schaltet der Lüfter wieder auf den Grundluftdurchsatz von etwa 30 m<sup>3</sup>/h zurück. Wenn Sie andere Einstellungen oder Funktionen benötigen, laden Sie sich die Vent-Axia-App aus dem App Store oder bei Google Play herunter.

### Mindestanforderungen an die Funktionalität der App:

Versionen des Betriebssystems werden fortlaufend aktualisiert.

### Fehleranzeige:

Eine rote LED am Lüfter zeigt einen Stromausfall an, wenn die Kalenderfunktion aktiviert wurde. Das Zurücksetzen ist durch Synchronisieren der App mit dem Lüfter möglich.

### App aktivieren:

Für die Aktivierung der App benötigen Sie einen Code. Jeder Lüfter verfügt über einen spezifischen Code. Geben Sie den Code ein, oder scannen Sie ihn mit Ihrem Telefon. Ihren spezifischen Code finden Sie auf dem rechten Fuß der Motoreinheit (Abbildung U).



# Reinigung

## WARNUNG: TRENNEN SIE DAS LÜFTUNGSGERÄT UND ZUSÄTZLICHE STEUERELEMENTE WÄHREND WARTUNGS- UND INSTANDHALTUNGSARBEITEN VON DER STROMVERSORUNG.

Es dürfen keine starken Lösungsmittel zur Reinigung des Lüfters verwendet werden. Der Lüfter darf nicht in Wasser getaucht oder mit Wasser besprüht werden. Um die Funktions- und Leistungsfähigkeit des Lüfters aufrechtzuerhalten, muss er mindestens zweimal pro Jahr oder bei Bedarf häufiger gereinigt werden.

- Schalten Sie die Stromzufuhr des Lüfters aus, bevor Sie ihn reinigen. Nutzen Sie bei einem 100-240-V-Anschluss den allpoligen Schalter wie in Abbildung V dargestellt, und schalten Sie ihn aus. Wenn Sie einen 12-V-Anschluss nutzen, schalten Sie die Stromzufuhr am entsprechenden externen Schalter aus.
- Trennen Sie die Motoreinheit mit den Händen wie in Abbildung W dargestellt ab. Hebeln Sie die Motoreinheit heraus, indem Sie mit ihren Fingern unter die Abdeckung greifen. Halten Sie die Motoreinheit gut fest, sodass sie nicht auf den Boden fällt, wenn Sie sie abgetrennt haben.

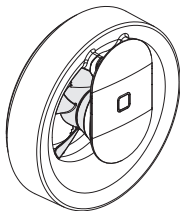

V.

- Reinigen Sie die Öffnung, den Leitungskanal und die Motoreinheit mit einem feuchten Tuch (verwenden Sie bei Bedarf ein mildes Reinigungsmittel).
- Das Lüfterrad wird direkt am Motor gereinigt. (Anm.: Das Lüfterrad darf nicht abgebaut werden.)
- Wenn der Lüfter über eine externe Rückschlagklappe verfügt, sollten die Lamellen schonend gereinigt werden. Die Rückschlagklappe muss im Lüftungskanal zwischen Lüfter und äußerer Wand eingesetzt werden.
- Setzen Sie die Motoreinheit wieder in den Rahmen ein.

### Recycling

Alte Lüfter, die nicht mehr genutzt werden, sollten als Elektronikschrott einem Recycling-Zentrum zugeführt werden.

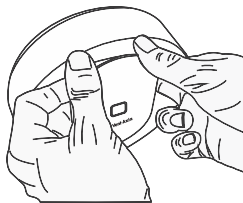

W.

# Garantiebedingungen

Der Vent-Axia Svara hat eine Garantie von fünf Jahren für Fabrikations- und Materialmängel. Für die Garantie gelten folgende Bedingungen:

- Der Lüfter muss von einem qualifizierten Elektriker installiert worden sein.
- Der Lüfter muss entsprechend den Hinweisen und Anleitungen in diesem Benutzer- und Installationshandbuch zusammengesetzt und installiert werden.
- Der Lüfter muss entsprechend den Hinweisen und Anleitungen in diesem Benutzer- und Installationshandbuch regelmäßig gereinigt werden.
- Der Lüfter muss im Innenraum installiert und genutzt werden.
- Der Lüfter darf nicht in ungeschützten Umgebungen eingesetzt werden (zum Beispiel in industriellen und anderen Umgebungen, in denen das Risiko besteht, dass der Lüfter Lösungsmitteln, einer hohen Staubdichte, Gasen usw. ausgesetzt ist).

## Garantieanspruch

Bitte senden Sie das vollständige Gerät zurück an den Hersteller oder Händler. Der Garantieanspruch ist ein zusätzliches Angebot und berührt in keiner Weise geltendes Recht.

## Feste Installation

Dieses Produkt entspricht den Branchenvorschriften für feste Installationen. Der Anbieter garantiert die ordnungsgemäße Funktion des Produkts, wenn die Branchenvorschriften und die Anweisungen für das Produkt eingehalten werden.

Alle Löcher für Schrauben müssen entsprechend den Abbildungen X und Y gebohrt werden.

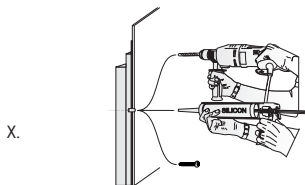

Bohren Sie bei Feuchtraumwänden aus Holz (Abbildung X) nur durch die Wandverkleidung und Imprägnierung. Anmerkung: Bohren Sie nie durch Sperrholz. Füllen Sie das gesamte Loch mit alterungsbeständiger Dichtmasse. Verwenden Sie Schrauben, die für Sanitärinstallationen geeignet sind. Schrauben Sie durch das Sperrholz oder in den Trockenbau.

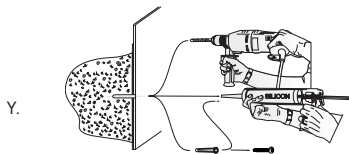

Bohren Sie in Feuchtraumwände aus Beton (Abbildung Y) die Löcher ausreichend tief für Dübel. Füllen Sie das Loch mit alterungsbeständiger Dichtmasse. Setzen Sie den Dübel in das Loch ein. Füllen Sie den gesamten Dübel mit alterungsbeständiger Dichtmasse. Nutzen Sie Schrauben, die für Sanitärinstallationen geeignet sind, und schrauben Sie das Produkt an.

# Pin Code for app

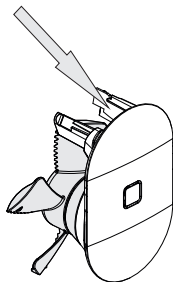

## **EN Pin Code for app**

To access the app:

The pin code for your fan can be found on the right leg of the motor unit. Write in the PIN-code into the square above to save it.

## **FR Code pin pour application**

Pour accéder à l'application:

Le code PIN de votre ventilateur se trouve sur la jambe droite du moteur. Ecrivez les chiffres dans la case ci-dessus pour le garder.

## **NL Pincode voor App**

Om toegang te krijgen tot de app:

De pin code van uw ventilator kan gevonden worden op het rechterbeen van de motor. Noteer de pincode in het vakje om hem te bewaren.

## **DE Pin-Code zur Appsteuerung**

Der Registrierungscode befindet sich auf dem rechten Bein der Motoreinheit.

Geben Sie den Pin-Code in Ihrer App ein und drücken auf „verbinden“ um in die Einstellungen zu gelangen.

## Accessories (purchased separately)



### EN Accessories (purchased separately)

1. Backdraught shutter Svara  
BE/FR 1009000059 - NL/DE 8000000003
2. Cover plate for duct dimensions between  
Ø140-160, white  
BE/FR 1009000060 - NL/DE 8000000004  
Ø140-160, black  
BE/FR 1009000089 - NL/DE 8000001393
3. Wall kit and grill -  
BE/FR 1009000009 - NL/DE 8000000002

### NL Toebehoren (apart verkrijgbaar)

1. Anti-terugslagklep Svara  
BE/FR 1009000059 - NL/DE 8000000003
2. Afdekplaat voor kanaaldiameters tussen Ø140-160, wit  
BE/FR 1009000060 - NL/DE 8000000004  
Afdekplaat voor kanaaldiameters tussen Ø140-160, zwart  
BE/FR 1009000089 - NL/DE 8000001393
3. Kit muurdoorvoer met rooster, wit  
BE/FR 1009000009 - NL/DE 8000000002

### FR Accessoires (acheté séparément)

1. Clapet anti-retour Svara  
BE/FR 1009000059 - NL/DE 8000000003
2. Couverture pour les canaux d'un diamètre  
Ø140-160, blanc  
BE/FR 1009000060 - NL/DE 8000000004  
Ø140-160, noir  
BE/FR 1009000089 - NL/DE 8000001393
3. Kit mural (2 canaux et grille), blanc  
BE/FR 1009000009 - NL/DE 8000000002

### DE Zubehör

1. Rückschlagklappe Svara  
BE/FR 1009000059 - NL/DE 8000000003
2. Abdeckplatte für Kanalmaße von Ø140-160, weiß  
BE/FR 1009000060 - NL/DE 8000000004  
Abdeckplatte für Kanalmaße von Ø140-160, schwarz  
BE/FR 1009000089 - NL/DE 8000001393
3. Kit Wandleitungsrohre und Gitter, weiß  
BE/FR 1009000009 - NL/DE 8000000002

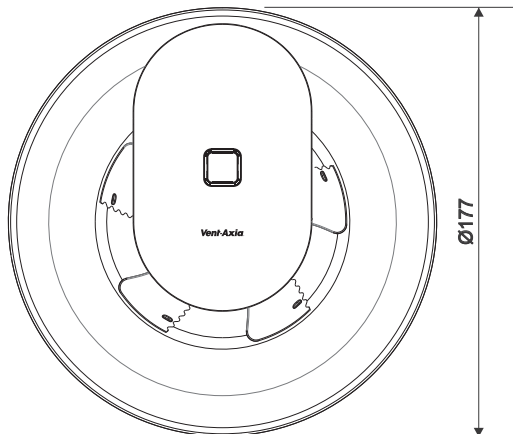
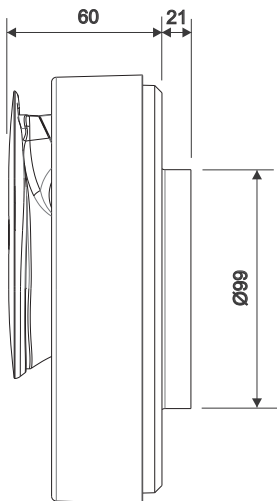



# Vent-Axia®

© Copyright Vent-Axia® - Version 2004

EN We accept no liability for printing errors and reserve the right to make changes to materials and designs.

FR Nous rejetons toute responsabilité en cas d'erreur d'impression et nous réservons le droit d'apporter les modifications de notre choix aux documents et produits concernés.

NL We aanvaarden geen aansprakelijkheid voor drukfouten en behouden ons het recht om materialen en ontwerp aan te passen.

DE Wir übernehmen keine Haftung für Druckfehler und behalten uns das Recht vor, Änderungen an Material und Konstruktionen vorzunehmen.

---

[www.vent-axia.fr](http://www.vent-axia.fr) | [www.vent-axia.nl](http://www.vent-axia.nl) | [www.vent-axia.be](http://www.vent-axia.be) | [www.vent-axia.de](http://www.vent-axia.de)